



Conjunto Simple - Torre Con Red Eco
Single Set - Tower With Rope Climbing
Ensemble Simple - Tour Avec Filet

Ref. Certificado
 Certificate Ref.
 Ref. Certificat

1 / 5

FP01E

00039447-02.01

Fabricado por / Made by / Fabriqué par GALOPÍN PLAYGROUNDS, S.L.

ESPECIFICACIONES/ SPECIFICATIONS/ SPÉCIFICATIONS:

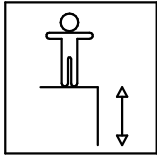

191 cm

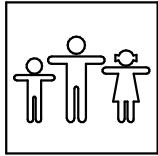

10 u.

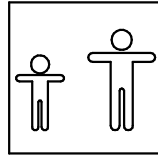

+4

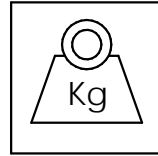

240 kg **

Dimensiones de pieza mas grande/Maximum dimensions of parts/ Dimensions maximum de la pièce:
 120x218x54 cm.
 Peso pieza mas pesada/Maximum weight of parts/ Poids maximum de la pièce:
 37 kg



CONFIGURACIONES / Configurations / Configurations (Pag. 2)



**** Dato aproximado / Approximate data / Donnée approximative**

FUNCIONES LÚDICAS

PLAYFUL ACTIVITIES

ACTIVITÉS LUDIQUES

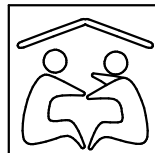
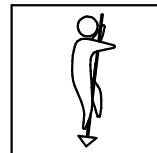
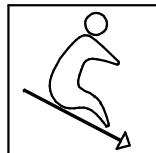

Conjunto Simple - Torre Con Red Eco Single Set - Tower With Rope Climbing Ensemble Simple - Tour Avec Filet

Ref. Certificado
Certificate Ref.
Ref. Certificat

2 / 5

FP01E

00039447-02.01

CONFIGURACIONES / Configurations / Configurations

cX-cX (Español):



MATERIAL DE SUPERFICIE DE DESLIZAMIENTO DISPONIBLES

- c2 (Acero inoxidable)
- c4 (HDPE)

MATERIAL DE PLATAFORMAS Y TEJADOS DISPONIBLES

- c1 (contrachapado antideslizante de 21mm)
- c2 (tabla de pino escandinavo de 33 mm)

cX-cX (English):



Sliding surface material available

- c2 (Stainless steel)
- c4 (HDPE)

Platforms and roofs material available

- c1 (21 mm non-slipping plywood)
- c2 (33 mm Scandinavian pine board)

cX-cX (French):



Matériau de surface de glissement disponible

- c2 (Acier inoxydable)
- c4 (HDPE)

Matériau de plate-forme et couverture disponibles

- c1 (Contreplaquée de 21 mm antidérapant)
- c2 (Planche de pin scandinave 33 mm)

GALOPÍN PLAYGROUNDS, S.L. se reserva el derecho de modificar sin previo aviso la información contenida en este documento.

GALOPÍN PLAYGROUNDS, S.L. reserves the right to change the information contained in this document without prior notice.

GALOPÍN PLAYGROUNDS, S.L. se réserve le droit de modifier ses produits sans préavis les informations contenues dans le présent document.

Conjunto Simple - Torre Con Red Eco Single Set - Tower With Rope Climbing Ensemble Simple - Tour Avec Filet

Ref. Certificado
Certificate Ref.
Ref. Certificat

3 / 5

FP01E

00039447-02.01

Zona de impacto/ Impact zone/ Zone d'impact:

DIMENSIONES GENERALES/ GENERAL DIMENSIONS/ DIMENSIONS GÉNÉRALES
TOLERANCIAS/ TOLERANCES/ TOLERANCES: +-3%

Superficie de seguridad requerida y revestimientos del suelo según las normas EN1176-3 y EN1176-1.
Safety surface required and floor covering according to the standard EN1176-3 and EN1176-1.
Zone de sécurité et revêtement du sol conforme à la norme EN1176-3 et EN1176-1.

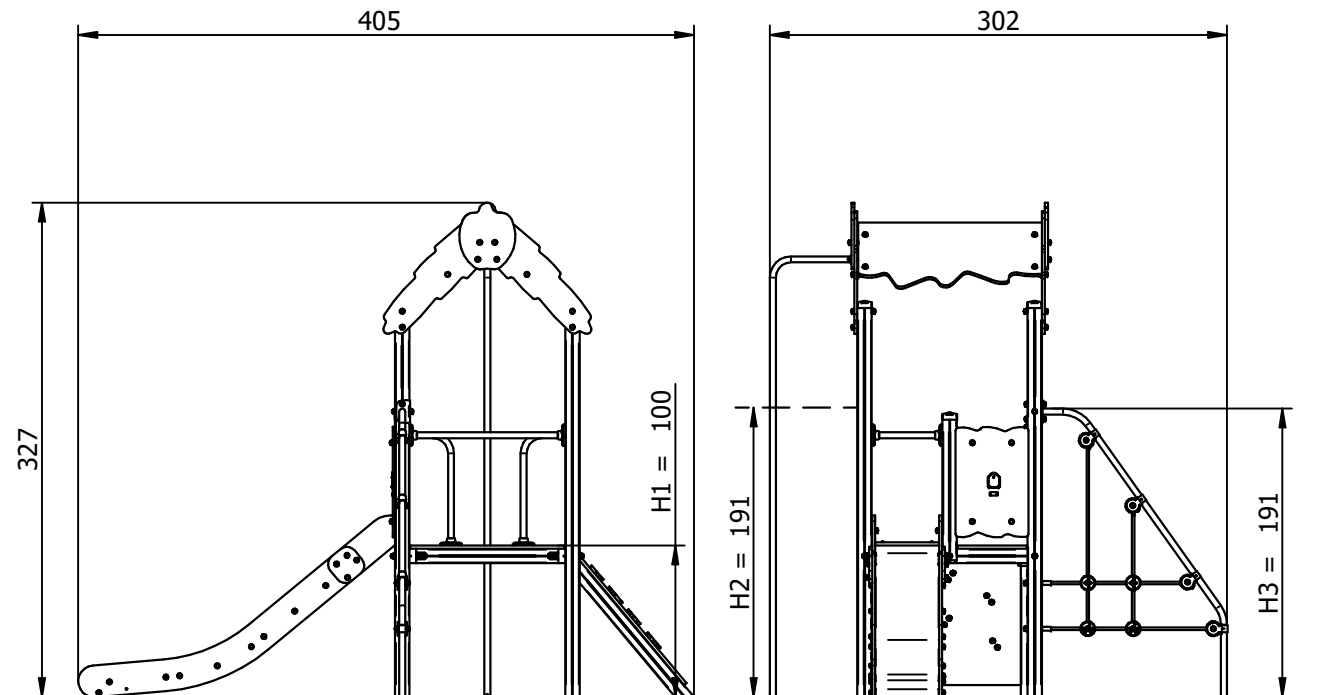
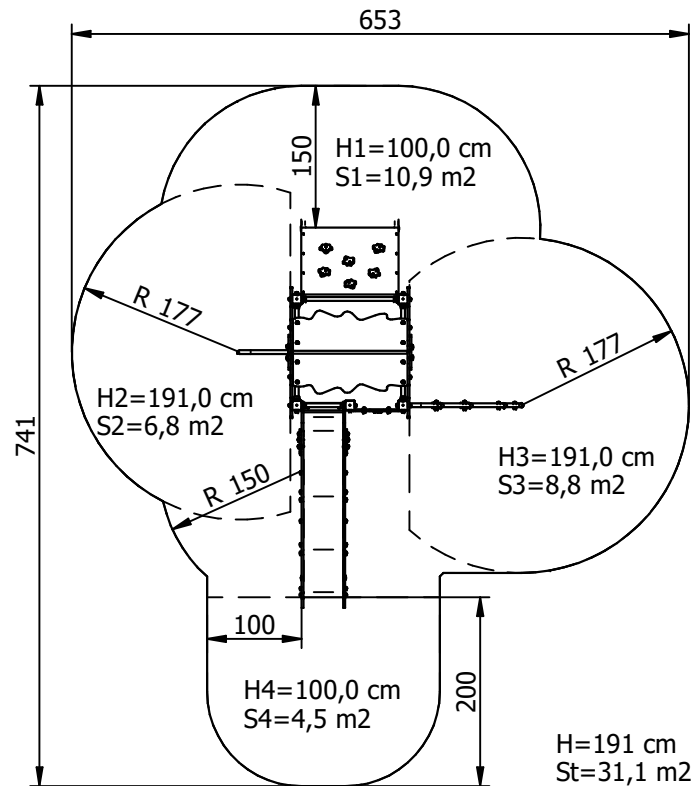

INSTALACIÓN/ INSTALLATION/ INSTALLATION:

Tipos de cimentación/ Types of foundation/ Types de fondation: SB-SBA-SDA-SDZ

Disponibilidad de repuestos/ Availability of replacement parts/ Disponibilité de pièces de remplacement: 10 años/ 10 years/ 10 années

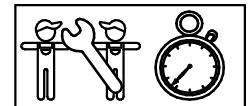

4 h.

Conjunto Simple - Torre Con Red Eco Single Set - Tower With Rope Climbing Ensemble Simple - Tour Avec Filet

Ref. Certificado
Certificate Ref.
Ref. Certificat

4 / 5

FP01E

00039447-02.01

DESCRIPCIÓN MATERIALES:

Paneles: Tableros de polietileno de alta densidad de 20 mm y tablero contrachapado antideslizante de 21 mm.

Postes: Madera laminada de pino escandinavo tratada en autoclave, clase de riesgo IV.

Largueros: Madera laminada de pino escandinavo tratada en autoclave, clase de riesgo IV.

Piezas de plástico: Polietileno, polipropileno y poliamida.

Piezas metálicas: AISI-304, aluminio anodizado y acero al carbono S-235 galvanizado.

Tornillería: Acero calidad 8.8 DIN267, AISI-304/AISI-316, acero geomet, acero cincado.

Cuerdas: De poliamida trenzada con multifilamentos de metal. Núcleo acero/textil

Plataformas/Tejados/Superficies deslizamiento: Según configuración (ver pag. 2)

MATERIAL DESCRIPTION:

Panels: 20 mm high density polyethylene boards and 21 mm non-slipping plywood boards.

Posts: Laminated scandinavian machine strength graded pine wood IV risk class.

Stringers: Laminated scandinavian machine strength graded pine wood IV risk class.

Plastic Parts: Polyethylene, polypropylene and polyamide.

Metallic Parts: AISI-304, anodized aluminium EN AW 6063 and carbon steel S-235 galvanized.

Fixings: Steel conforming to 8.8 DIN267, AISI-304 & AISI-316, geomet steel, zinc plated steel.

Rope: Polyamide covered braided multifilament rope.

Platforms/Roofs/Sliding surface: Depending on configuration (see page 2)

DESCRIPTION MATÉRIELS:

Panneaux: Planches de polyéthylène d'haute densité de 20 mm et planche contreplaquée de 21 mm antidérapant.

Poteaux: Bois de pin scandinave traité avec autoclave, source de risque IV.

Limons: Bois de pin scandinave traité avec autoclave, source de risque IV.

Pièces de plastique: Polyéthylène, polypropylène et polyamide.

Pièces métalliques: AISI-304, aluminium anodisé EN AW 6063 et acier au carbone S-235 galvanisé.

Visserie: Acier qualité 8.8 DIN267, AISI-304 ou AISI-316, acier geomet, acier zingué.

Cordes: De multifilament tressé et recouverte de polyamide.

Plate-forme/Couverture/Surface de glissement: Selon la configuration (voir page 2)

GALOPÍN PLAYGROUNDS, S.L. se reserva el derecho de modificar sin previo aviso la información contenida en este documento.

GALOPÍN PLAYGROUNDS, S.L. reserves the right to change the information contained in this document without prior notice.

GALOPÍN PLAYGROUNDS, S.L. se réserve le droit de modifier ses produits sans préavis les informations contenues dans le présent document.

Conjunto Simple - Torre Con Red Eco Single Set - Tower With Rope Climbing Ensemble Simple - Tour Avec Filet

Ref. Certificado
Certificate Ref.
Ref. Certificat

5 / 5

FP01E

00039447-02.01

PLAN DE MANTENIMIENTO:

Semanalmente comprobar de forma visual el estado general del juego, asegurando que no haya roturas o desperfectos peligrosos para los usuarios.

Mensualmente asegurar que las barras de seguridad están correcta y en su sitio. Comprobar la chapa de deslizamiento que no presente abolladuras ni separaciones con los laterales. Comprobar que los paneles no presenten aberturas peligrosas especialmente en los cantos. Sellar si es necesario. Comprobar que el suelo de la torre no presente roturas o desperfectos. Verificar que la red está tensada y sin desfilamentos. Asegurar que las agarraderas y las presas del panel están en óptimas condiciones. Eliminar la posible aparición de astillas en los largueros, postes y complementos de madera. Asegurar que la estabilidad estructural del juego sea la misma del primer día. Verificar el estado de toda la tornillería y sus protecciones.

Anualmente analizar y asegurar que los largueros, postes y complementos de madera, no presenten defectos estructurales o que no hayan ladeado. Verificar las soldaduras y la ausencia de corrosión en las partes metálicas. Comprobar todas las cimentaciones.

MAINTENANCE:

Every week carry out a visual check on the general state of the element to make sure there are no breakages or damages to endanger users.

Every month make sure the safety bars are in order and in place. Check the slide has no dents and has not come away from the sides. Make sure the panels do not have any dangerous splits, especially on the edges. Seal them if necessary. Check that the floor of the tower are free from breakages and damage. Check that the netting is tight and not frayed. Make sure the handles and panel grips on the platform are in perfect order. Remove any splinters which may appear on the arms, supports and wooden fittings. Ensure that the element is as structurally stable as when it was new. Check the state of all the screws, bolts and their protection.

Every year inspect the arms, supports and wooden fittings to make sure they have no structural faults and are not twisted to one side. Check the welds and there is no corrosion on the metal legs. Check all ground fixings.

PLAN DE MAINTENANCE:

Chaque semaine vérifier visuellement l'état général du jeu, en s'assurant qu'il n'y ait rien de cassé ou de détérioré pouvant présenter un danger pour les usagers.

Chaque mois s'assurer que les barres de sécurité soient toutes présentes et à leur place. Vérifier que la plaque de glissement il ne présente pas bosselures ni séparations avec les latéraux. Vérifier que les panneaux ne présentent pas de fêlures dangereuses spécialement au niveau des angles. Colmater si nécessaire. Vérifier que le sol de la tour ne soient ni cassés ni endommagés. Vérifier que le filet soit tendu et sans effilochement. S'assurer que les poignées et les prises du panneau d'escalade soient en bonnes conditions. Éliminer l'apparition possible de fêlures sur les montants, les poteaux et les autres éléments en bois. S'assurer que la stabilité structurelle du jeu soit identique à celle du premier jour. Vérifier l'état de toute la visserie et de sa protection.

Chaque année analyser et s'assurer que les montants, les poteaux et les autres éléments en bois ne présentent aucun défaut structurel et qu'ils ne se soient pas écartés. Vérifier les soudures et l'absence de corrosion sur les parties métalliques. Vérifier toutes les fondations.

GALOPÍN PLAYGROUNDS, S.L. se reserva el derecho de modificar sin previo aviso la información contenida en este documento.

GALOPÍN PLAYGROUNDS, S.L. reserves the right to change the information contained in this document without prior notice.

GALOPÍN PLAYGROUNDS, S.L. se réserve le droit de modifier ses produits sans préavis les informations contenues dans le présent document.