



MATORRAL CIGÜEÑA ARBOLES ROT
ROT Bush Stork Trees
ROT Façade Buisson - Cigogne - Arbre

REF. CERTIFICADO Certificate Ref. Ref. Certificat	1 / 4
FAC0225GRT	00033107-1.01

Fabricado por / Made by / Fabriqué par GALOPÍN PLAYGROUNDS, S.L.

ESPECIFICACIONES/ SPECIFICATIONS/ SPÉCIFICATIONS:

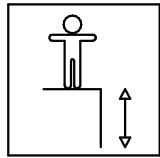

80 cm

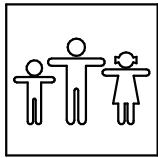

38 u.

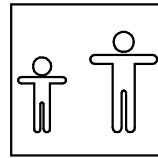

+1

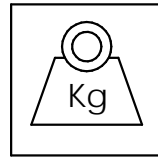

736 kg **

Dimensiones de pieza mas grande/Maximum dimensions of parts/ Dimensions maximum de la pièce:

108x57x56 cm.

* Peso pieza mas pesada/Maximum weight of parts/ Poids maximum de la pièce:

62 kg

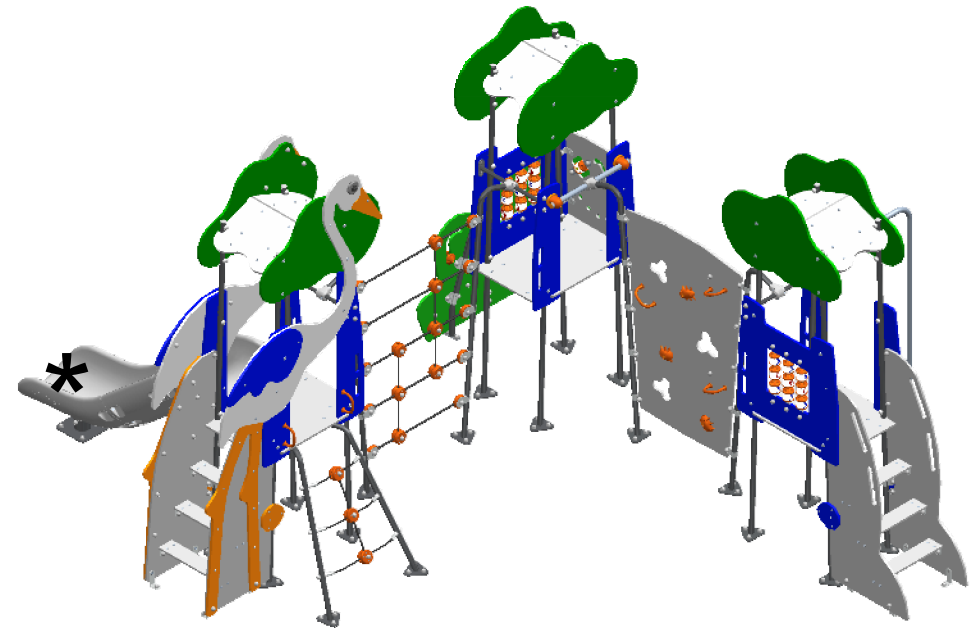

**** Dato aproximado / Approximate data / Donnée approximative**

FUNCIONES LÚDICAS

PLAYFUL ACTIVITIES

ACTIVITÉS LUDIQUES

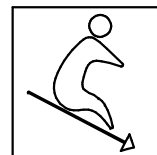
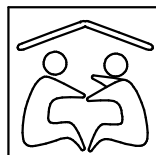

MATORRAL CIGÜEÑA ARBOLES ROT

ROT Bush Stork Trees

ROT Façade Buisson - Cigogne - Arbre

REF. CERTIFICADO
Certificate Ref.
Ref. Certificat

2 / 4

FAC0225GRT 00033107-1.01

Zona de impacto/ Impact zone/ Zone d'impact:

DIMENSIONES GENERALES/ GENERAL DIMENSIONS/ DIMENSIONS GÉNÉRALES
TOLERANCIAS/ TOLERANCES/ TOLERANCES: +-3%

Superficie de seguridad requerida y revestimientos del suelo según la norma EN1176-1 y EN1176-3.
Safety surface required and floor covering according to the standard EN1176-1 and EN1176-3.
Zone de sécurité et revêtement du sol conforme à la norme EN1176-1 et EN1176-3.

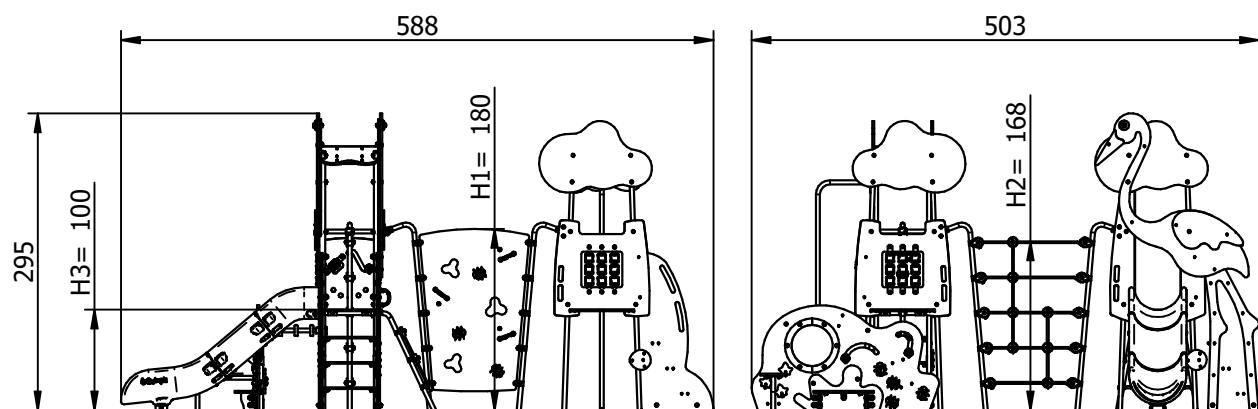
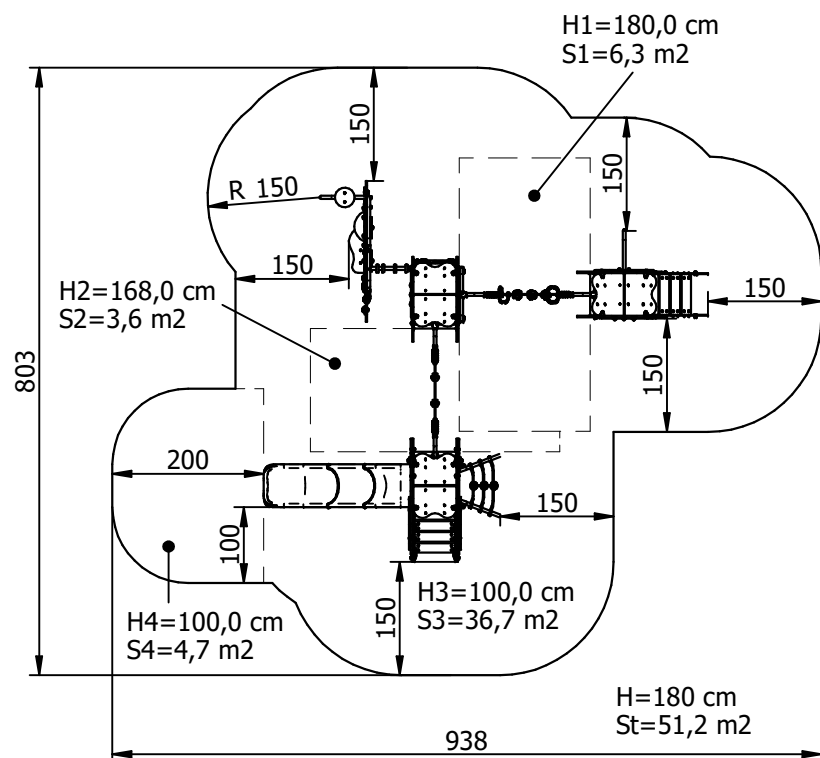

INSTALACIÓN/ INSTALLATION/ INSTALLATION:

Tipos de cimentación/ Types of foundation/ Types de fondation: SB-SD
Disponibilidad de repuestos/ Availability of replacement parts/ Disponibilité de pièces de remplacement: 10 años/ 10 years/ 10 années

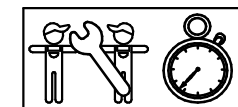

8 h.

MATORRAL CIGÜEÑA ARBOLES ROT
ROT Bush Stork Trees
ROT Façade Buisson - Cigogne - Arbre

REF. CERTIFICADO Certificate Ref. Ref. Certificat	3 / 4
FAC0225GRT	00033107-1.01

DESCRIPCIÓN MATERIALES:

Paneles: Paneles de polietileno de alta densidad de 20 mm y HPL de 15 mm.

Piezas de plástico: Polietileno, poliamida y polipropileno.

Piezas metálicas: Acero S-235, AISI-304, aluminio EN AW 5754-H111 y aluminio anodizado.

Tornillería: Acero calidad 8.8 DIN267 y AISI-304/AISI-316.

Cuerdas: De poliamida trenzada con multifilamentos de metal. Núcleo acero/textil

MATERIAL DESCRIPTION:

Panels: 20 mm high density polyethylene boards and 15 mm HPL.

Plastic Parts: Polyethylene, polyamide and polypropylene.

Metallic Parts: Steel S-235, AISI-304, aluminium EN AW 5754-H111 and aluminium anodized.

Fixings: Steel conforming to 8.8 DIN267 and AISI-304/AISI-316.

Rope: Polyamide covered braided multifilament rope

DESCRIPTION DES MATÉRIELS:

Panneaux: Planches de polyéthylène d'haute densité de 20 mm et HPL de 15 mm.

Pièces plastiques: Polyéthylène, polyamide et polypropylène.

Pièces métalliques: Acier S-235, AISI-304, aluminium anodisé et aluminium EN AW 5754-H11.

Visserie: Acier qualité 8.8 DIN267 et AISI-304.

Cordes: De multifilament tressé et recouverte de polyamide.

GALOPÍN PLAYGROUNDS, S.L. se reserva el derecho de modificar sin previo aviso la información contenida en este documento.

GALOPÍN PLAYGROUNDS, S.L. reserves the right to change the information contained in this document without prior notice.

GALOPÍN PLAYGROUNDS, S.L. se réserve le droit de modifier ses produits sans préavis les informations contenues dans le présent document.

MATORRAL CIGÜEÑA ARBOLES ROT
ROT Bush Stork Trees
ROT Façade Buisson - Cigogne - Arbre

REF. CERTIFICADO
Certificate Ref.
Ref. Certificat

4 / 4

FAC0225GRT 00033107-1.01

PLAN DE MANTENIMIENTO:

Semanalmente comprobar de forma visual el estado general del juego, asegurando que no haya roturas o desperfectos peligrosos para los usuarios.

Mensualmente comprobar que no haya deformaciones en los paneles.

Comprobar que el tobogán no presente abolladuras ni separaciones.

Comprobar que los paneles no presenten rozaduras o rayaduras peligrosas.

Asegurar que las barras de seguridad están todas y en su sitio.

Verificar que la red está tensada y sin desfilamentos.

Comprobar que los suelos no presenten roturas o desperfectos.

Asegurar que la estabilidad estructural del juego sea la misma del primer día.

Verificar el estado de toda la tornillería y sus protecciones.

Anualmente comprobar todas las cimentaciones.

MAINTENANCE:

Every week carry out a visual check on the general state of the element to make sure there are no breakages or damages to endanger users.

Every month check that the panels are not deformed.

Check the slide has no dents and gaps.

Check that there are no dangerous scrapes or scratches on the panels.

Ensure that the safety bars are all present and in place.

Check that the netting is tight and not frayed.

Check that the floors are free from breakages and damage.

Ensure that the element is as structurally stable as when it was new.

Check the state of all the screws, bolts and their protection.

Every year check all ground fixings.

PLAN DE MAINTENANCE:

Chaque semaine vérifier visuellement l'état général du jeu, en s'assurant qu'il n'y ait rien de cassé ou de détérioré pouvant présenter un danger pour les usagers.

Chaque mois vérifier qu'il n'y a pas déformations dans les panneaux.

Vérifier que la glissière ne présente pas bosselures ni séparations.

Vérifier que les panneaux ne présentent pas éraflures ou rayées dangereuses.

S'assurer que les barres de sécurité soient toutes présentes et à leur place.

Vérifier que le filet soit tendu et sans effilochement.

Vérifier que les sols ne présentent pas ruptures ni détériorations.

S'assurer que la stabilité structurelle du jeu soit identique à celle du premier jour

Vérifier l'état de toute la visserie et de sa protection.

Chaque année vérifier toutes les fondations.

GALOPÍN PLAYGROUNDS, S.L. se reserva el derecho de modificar sin previo aviso la información contenida en este documento.

GALOPÍN PLAYGROUNDS, S.L. reserves the right to change the information contained in this document without prior notice.

GALOPÍN PLAYGROUNDS, S.L. se réserve le droit de modifier ses produits sans préavis les informations contenues dans le présent document.