



Conjunto Ejercicio con Red  
Set Exercises with Net  
Ensemble Exercices avec Filet

Ref. Certificado  
Certificate Ref.  
Ref. Certificat

1 / 4

C103\_PAL

00037687-1.02

Fabricado por / Made by / Fabriqué par GALOPÍN PLAYGROUNDS, S.L.

ESPECIFICACIONES/ SPECIFICATIONS/ SPÉCIFICATIONS:

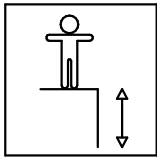

274 cm

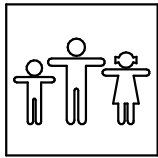

8 u.

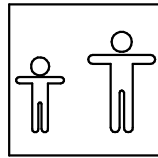

+4

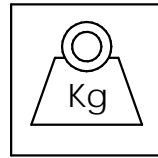

198 kg \*\*

Dimensiones de pieza mas grande/Maximum dimensions of parts/ Dimensions maximum de la pièce:

172x120x14 cm.

\* Peso pieza mas pesada/Maximum weight of parts/ Poids maximum de la pièce:

40,7 kg

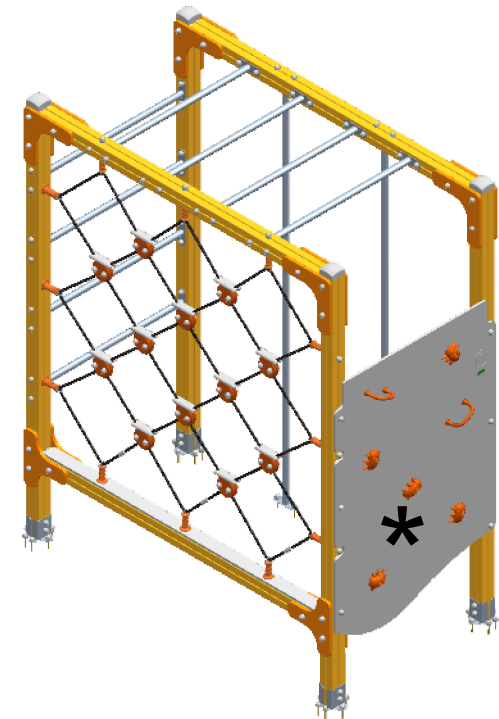

\*\* Dato aproximado / Approximate data / Donnée approximative

FUNCIONES LÚDICAS

PLAYFUL ACTIVITIES

ACTIVITÉS LUDIQUES

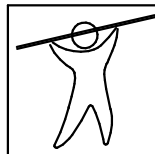
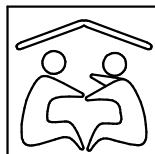
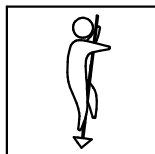

# Conjunto Ejercicio con Red Set Exercices with Net Ensemble Exercices avec Filet

Ref. Certificado  
Certificate Ref.  
Ref. Certificat

2 / 4

C103\_PAL

00037687-1.02

## Zona de impacto/ Impact zone/ Zone d'impact:

DIMENSIONES GENERALES/ GENERAL DIMENSIONS/ DIMENSIONS GÉNÉRALES  
TOLERANCIAS/ TOLERANCES/ TOLERANCES: +-3%

Superficie de seguridad requerida y revestimientos del suelo según la norma EN1176-1.

Safety surface required and floor covering according to the standard EN 1176-1.

Zone de sécurité et revêtement du sol conforme à la norme EN 1176-1.

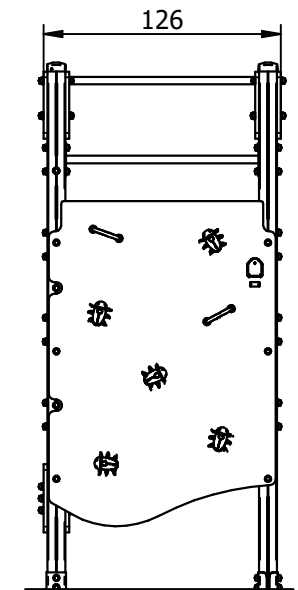
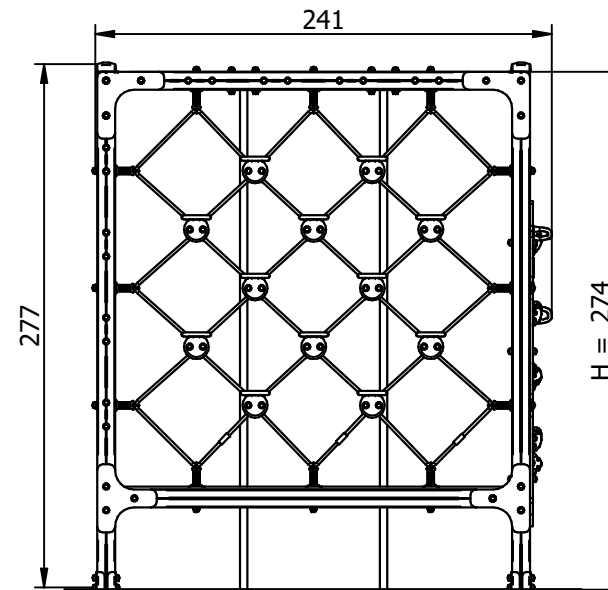
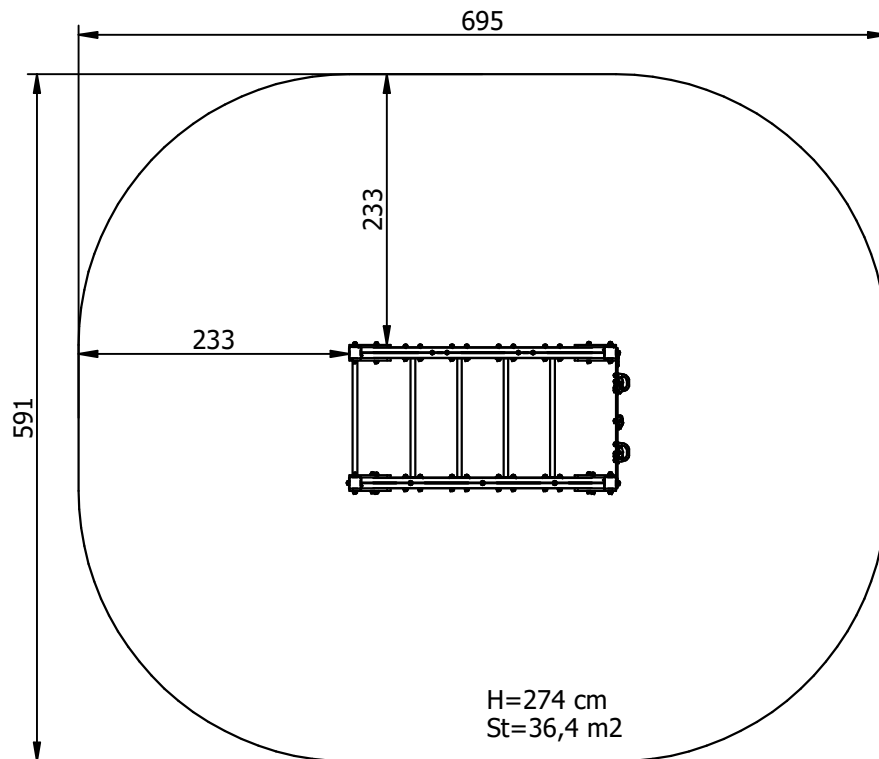

## INSTALACIÓN/ INSTALLATION/ INSTALLATION:

Tipos de cimentación/ Types of foundation/ Types de fondation: SBA-SDA-SDZ

Disponibilidad de repuestos/ Availability of replacement parts/ Disponibilit  de pi ces de remplacement: 10 a os/ 10 years/ 10 ann es

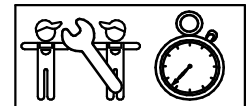

2 h.

# Conjunto Ejercicio con Red Set Exercices with Net Ensemble Exercices avec Filet

Ref. Certificado  
Certificate Ref.  
Ref. Certificat

3 / 4

C103\_PAL

00037687-1.02

## DESCRIPCIÓN MATERIALES:

**Paneles:** HPL de 15mm antideslizante y paneles de polietileno de alta densidad de 20 mm.

**Postes:** Postes de aluminio 6063-T66 95x95x3mm de sección, con refuerzos interiores de 3mm de espesor, lacados.

**Pintura:** 1 mano de lacado en polvo constituido por mezcla de resinas poliéster, endurecedores y pigmentos, exento de plomo y con alta resistencia a la meteorización.

**Piezas de plástico:** Polietileno, polipropileno y poliamida.

**Piezas metálicas:** AISI-304 y aluminio.

**Tornillería:** Acero calidad 8.8 DIN267 AISI-304, AISI-316 y aluminio.

**Cuerdas:** De multifilamento trenzada y recubierta de poliamida. Núcleo acero/textil.

## MATERIAL DESCRIPTION:

**Panels:** 15mm HPL and 20 mm high density polyethene boards.

**Posts:** 95x95x3mm aluminium 6063-T66 posts, with 3mm inner reinforcements, lacquered aluminium.

**Paint:** 1 coat of dust lacquer formed by the mixture of polyester resin, hardeners and colour pigments. Free of lead and high resistance to weather deterioration.

**Plastic Parts:** Polyethene, polypropylene and polyamide.

**Metallic Parts:** AISI-304 and aluminium.

**Fixings:** Steel conforming to 8.8 DIN267 AISI-304, AISI-316 and aluminium.

**Rope:** Polyamide covered braided multifilament rope. Steel/textile core.

## DESCRIPTION MATÉRIELS:

**Panneaux:** 15mm HPL et planches de polyéthylène d' haute densité de 20 mm.

**Poteaux:** Poteaux en aluminium 6063-T66 avec 95x95x3mm and des renforts interieurs de 3mm. Aluminium laqué.

**Peinture:** 1 couche de laqué en poudre constituant par mélange de résines polyester, durcisseures et pigments, libre de plomb et avec un haute résistance aux changements de l' environnement.

**Pièces de plastique:** Polyéthylène, polypropylène et polyamide.

**Pièces métalliques:** AISI-304 et aluminium.

**Visserie:** Acier qualité 8.8 DIN267 AISI-304, AISI-316 et aluminium.

**Cordes:** De multifilament tressé et recouverte de polyamide. Noyau en acier/textile.

GALOPÍN PLAYGROUNDS, S.L. se reserva el derecho de modificar sin previo aviso la información contenida en este documento.

GALOPÍN PLAYGROUNDS, S.L. reserves the right to change the information contained in this document without prior notice.

GALOPÍN PLAYGROUNDS, S.L. se réserve le droit de modifier ses produits sans préavis les informations contenues dans le présent document.

# Conjunto Ejercicio con Red

## Set Exercices with Net

### Ensemble Exercices avec Filet

Ref. Certificado  
Certificate Ref.  
Ref. Certificat

4 / 4

C103\_PAL

00037687-1.02

#### PLAN DE MANTENIMIENTO:

**Semanalmente** comprobar de forma visual el estado general del juego, asegurando que no haya roturas o desperfectos peligrosos para los usuarios.

**Mensualmente** verificar que la red de rombos está tensada y sin desfilamentos. Asegurar el estado óptimo de los pasitos de red grises.

Comprobar que no haya deformaciones en el polietileno.

Comprobar que los paneles de polietileno no presenten rozaduras o rayaduras peligrosas.

Comprobar que los paneles no presenten aberturas peligrosas especialmente en los cantos. Sellar si es necesario.

Asegurar que las agarraderas y las presas del panel trepa están en óptimas condiciones.

Asegurar que la estabilidad estructural del juego sea la misma del primer día.

Verificar el estado de toda la tornillería y sus protecciones. Verificar los tapones de los postes.

**Anualmente** comprobar todas las cimentaciones.

Verificar la ausencia de corrosión en las partes metálicas. Verificar las soldaduras.

#### MAINTENANCE:

**Every week** carry out a visual check on the general state of the element to make sure there are no breakages or damages to endanger users.

**Every month** check that the netting is tight and not frayed. Make sure the grey steps in the netting are in good order.

Check that the polyethylene is not deformed.

Check that there are no dangerous scrapes or scratches on the polyethylene panels.

Make sure the panels do not have any dangerous splits, especially on the edges. Seal them if necessary.

Make sure the handles and panel grips on the platform are in perfect order.

Ensure that the element is as structurally stable as when it was new.

Check the state of all the screws, bolts and their protection. Check the covers on the corner posts.

**Every year** check all ground fixings.

Check there is no corrosion on the metal legs. Check the welds.

#### PLAN DE MAINTENANCE:

**Chaque semaine** vérifier visuellement l'état général du jeu, en s'assurant qu'il n'y ait rien de cassé ou de détérioré pouvant présenter un danger pour les usagers.

**Chaque mois** chaque mois vérifier que le filet en losanges soit tendu et sans effilochement. S'assurer du bon état des pose-pieds du filet gris.

S'assurer qu'il n'y ait aucune déformation du polyéthylène.

Vérifier que les panneaux en polyéthylène ne présentent aucune rayure dangereuse.

Vérifier que les panneaux ne présentent pas de fêlures dangereuses spécialement au niveau des angles. Colmater si nécessaire.

S'assurer que les poignées et les prises du panneau d'escalade soient en bonnes conditions.

S'assurer que la stabilité structurelle du jeu soit identique à celle du premier jour.

Vérifier l'état de toute la visserie et de sa protection. Vérifier les caches des poteaux.

**Chaque année** vérifier toutes les fondations.

Vérifier l'absence de corrosion sur les parties métalliques. Vérifier les soudures.

GALOPÍN PLAYGROUNDS, S.L. se reserva el derecho de modificar sin previo aviso la información contenida en este documento.

GALOPÍN PLAYGROUNDS, S.L. reserves the right to change the information contained in this document without prior notice.

GALOPÍN PLAYGROUNDS, S.L. se réserve le droit de modifier ses produits sans préavis les informations contenues dans le présent document.