



# LA TIROLINA DOBLE ROBINIA

## Double Zip Line

### La Tyrolienne Double

REF. CERTIFICADO  
Certificate Ref.  
Ref. Certificat

1 / 4

50024YYXX

00027447-A.4

Fabricado por / Made by / Fabriqué par GALOPÍN PLAYGROUNDS, S.L.  
CÓDIGO ARTÍCULO / Item Code / Code de l'Article: 50024YYXX

*ESPECIFICACIONES/ SPECIFICATIONS/ SPÉCIFICATIONS:*

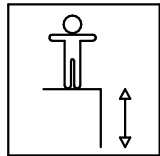

158 cm

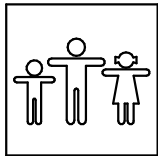

2 u. \*\*

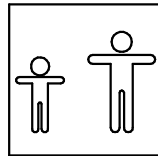

+4 \*\*

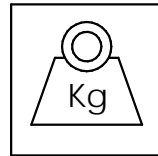

2243 kg \*\*

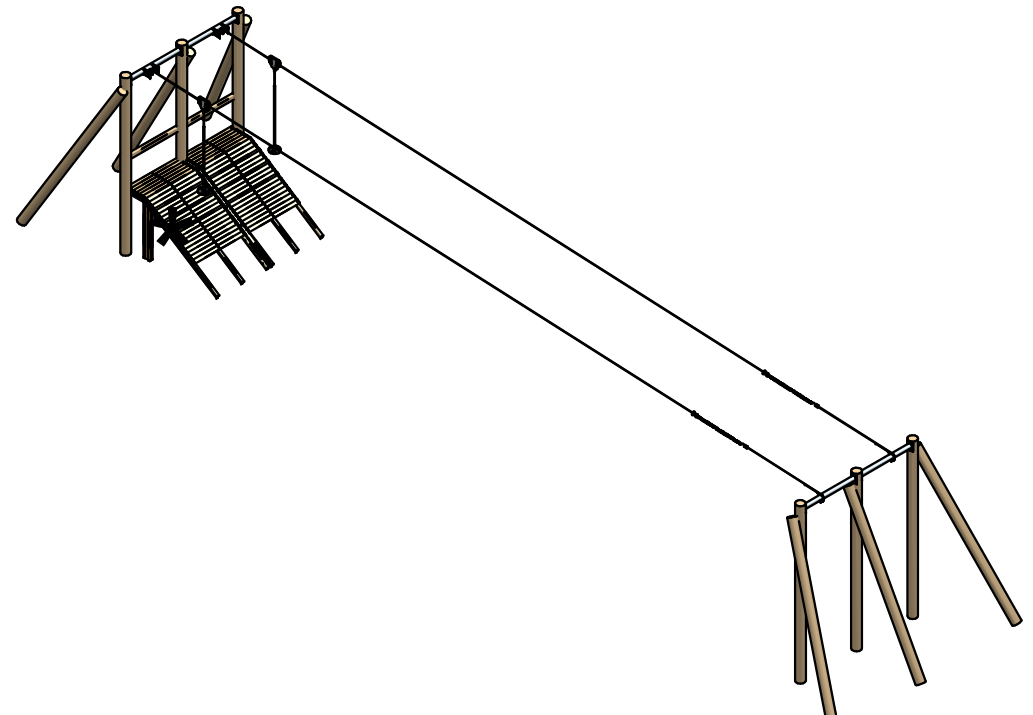

Dimensiones de pieza mas grande/Maximum dimensions of parts/ Dimensions maximum de la pièce:

480,5x180x9,5 cm. \*\*



Peso pieza mas pesada/Maximum weight of parts/ Poids maximum de la pièce:

47,37 kg \*\*

### CONFIGURACIONES / Configurations / Configurations

YY - LONGITUD-COLOR / Length-Colour / Longueur-Couleur

XX - TIPOS DE ANCLAJES A SUELO DISPONIBLES - 03 (Ver Anexo)  
Types of ground anchor available  
Types d'ancrage au sol disponible

**\*\* Datos provisionales y aproximados / Provisional and approximate data / Données provisoires et approximatives**

FUNCIONES LÚDICAS

PLAYFUL ACTIVITIES

ACTIVITÉS LUDIQUES



# LA TIROLINA DOBLE ROBINIA

## Double Zip Line

### La Tyrolienne Double

REF. CERTIFICADO  
Certificate Ref.  
Ref. Certificat

2 / 4

50024YYXX

00027447-A.4

#### Zona de impacto/ Impact zone/ Zone d'impact:

DIMENSIONES GENERALES/ GENERAL DIMENSIONS/ DIMENSIONS GÉNÉRALES  
TOLERANCIAS/ TOLERANCES/ TOLERANCES: +-3%

Superficie de seguridad requerida y revestimientos del suelo según la norma EN1176-1 y EN1176-4.

Safety surface required and floor covering according to the standard EN 1176-1 and EN1176-4.

Zone de sécurité et revêtement du sol conforme à la norme EN 1176-1 et EN1176-4.

YY	Color/Colour/Couleur	L (cm)	S1 (m2)
01	Natural/ Naturel	1000	45,4
02	Natural/ Naturel	1500	76
03	Natural/ Naturel	2000	106,7
04	Natural/ Naturel	2500	137,3
05	Natural/ Naturel	3000	168

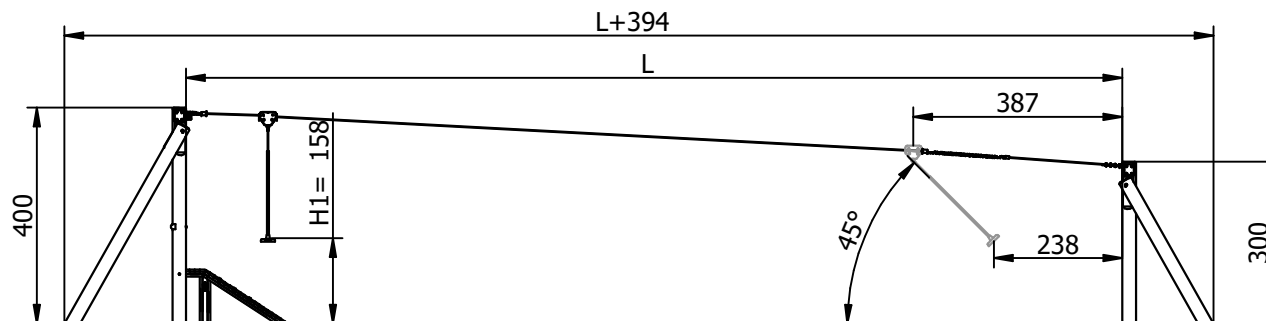
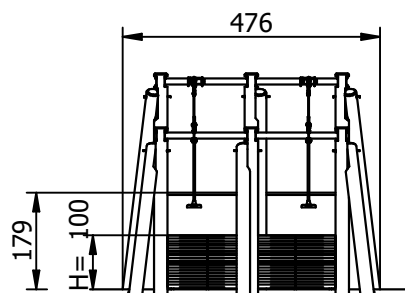
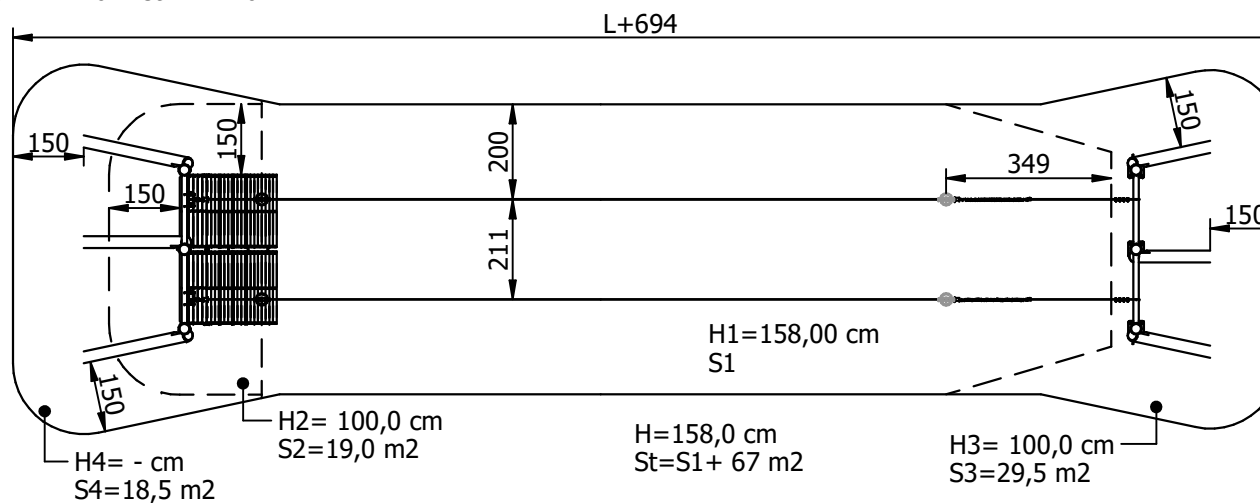

#### INSTALACIÓN/ INSTALLATION/ INSTALLATION:

Disponibilidad de repuestos/Availability of replacement parts/Disponibilité de pièces de remplacement: 10 años/ 10 years/ 10 années

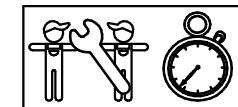

25 h.

**LA TIROLINA DOBLE ROBINIA**  
**Double Zip Line**  
**La Tyrolienne Double**

REF. CERTIFICADO  
Certificate Ref.  
Ref. Certificat

3 / 4

50024YYXX

00027447-A.4

**DESCRIPCIÓN MATERIALES:**

**Postes:** Madera de robinia.

**Piezas de plástico:** Polietileno, polipropileno y poliamida.

**Piezas metálicas:** Acero al carbono S-235 y AISI-304.

**Tornillería:** AISI-304 ó AISI-316.

**MATERIAL DESCRIPTION:**

**Posts:** Acacia decurrens wild.

**Plastic Parts:** Polyethene, polypropylene and polyamide.

**Metallic Parts:** Carbon steel S-235 and AISI-304.

**Fixings:** AISI-304 or AISI-316.

**DESCRIPTION MATÉRIELS:**

**Poteaux:** Acacia decurrens sauvage.

**Pièces plastiques:** Polyéthylène, polypropylène et polyamide.

**Pièces métalliques:** Acier au carbone S-235 et AISI-304.

**Visserie:** AISI-304 ou AISI-316.

DOCUMENTO PROVISIONAL PARA CERTIFICACIÓN / Provisional document for certification / Document provisoire de certification

GALOPÍN PLAYGROUNDS, S.L. se reserva el derecho de modificar sin previo aviso la información contenida en este documento.

GALOPÍN PLAYGROUNDS, S.L. reserves the right to change the information contained in this document without prior notice.

GALOPÍN PLAYGROUNDS, S.L. se réserve le droit de modifier ses produits sans préavis les informations contenues dans le présent document.

# LA TIROLINA DOBLE ROBINIA

## Double Zip Line

### La Tyrolienne Double

REF. CERTIFICADO  
Certificate Ref.  
Ref. Certificat

4 / 4

50024YYXX

00027447-A.4

#### PLAN DE MANTENIMIENTO:

**Semanalmente** comprobar de forma visual el estado general del juego, asegurando que no haya roturas o desperfectos peligrosos para los usuarios.

**Cada mes** asegurar que la estabilidad estructural del juego sea la misma del primer día.

Asegurar que las barras de seguridad están todas y en su sitio.

Verificar el estado de toda la tornillería y sus protecciones.

**Anualmente** verificar la ausencia de corrosión en las partes metálicas.

Analizar y asegurar que los largueros, postes y complementos, no presenten defectos estructurales o que no hayan ladeado.

Verificar las soldaduras de todas las barras de seguridad.

Comprobar todas las cimentaciones.

#### MAINTENANCE:

**Every week** carry out a visual check on the general state of the element to make sure there are no breakages or damages to endanger users.

**Every month** ensure that the element is as structurally stable as when it was new.

Ensure that the safety bars are all present and in place.

Check the state of all the screws, bolts and their protection.

**Every year** check there is no corrosion on the metal legs.

Inspect the crossbeams, supports and fittings to make sure they have no structural faults and are not twisted to one side.

Check the welds on all the safety bars.

Check all ground fixings.

#### PLAN DE MAINTENANCE:

**Chaque semaine** vérifier visuellement l'état général du jeu, en s'assurant qu'il n'y ait rien de cassé ou de détérioré pouvant présenter un danger pour les usagers.

**Chaque mois** s'assurer que la stabilité structurelle du jeu soit identique à celle du premier jour.

S'assurer que les barres de sécurité soient toutes présentes et à leur place.

Vérifier l'état de toute la visserie et de sa protection.

**Chaque année** vérifier l'absence de corrosion sur les parties métalliques.

Analyser et s'assurer que les montants, les poteaux et les autres éléments en bois ne présentent aucun défaut structurel et qu'ils ne se soient pas écartés.

Vérifier les soudures de toutes les barres de sécurité.

Vérifier toutes les fondations.

DOCUMENTO PROVISIONAL PARA CERTIFICACIÓN / Provisional document for certification / Document provisoire de certification  
GALOPÍN PLAYGROUNDS, S.L. se reserva el derecho de modificar sin previo aviso la información contenida en este documento.

GALOPÍN PLAYGROUNDS, S.L. reserves the right to change the information contained in this document without prior notice.

GALOPÍN PLAYGROUNDS, S.L. se réserve le droit de modifier ses produits sans préavis les informations contenues dans le présent document.